



ZenScreen MB16AH

Bærbar USB-skærm

Brugervejledning



HDMI™
HIGH-DEFINITION MULTIMEDIA INTERFACE

Indholdsfortegnelse

Varsler	iii
Sikkerhedsoplysninger	iv
Vedligeholdelse og rengøring	v
Tilbagesøgningstjenester	vi
1.1 Velkommen!	1-1
1.2 Pakkeindhold	1-1
1.3 Indledning til skærm	1-2
1.3.1 Visning forfra og opladningsvejledninger	1-2
1.3.2 Funktionen QuickFit	1-4
2.1 Skærmens ståpositioner	2-1
2.2 Forbind den bærbare skærm til systemet	2-2
3.1 Skærmmenu (OSD)	3-1
3.1.1 Sådan konfigureres indstillingerne	3-1
3.1.2 Indledning til OSD-funktionen	3-2
3.2 Specifikationer	3-9
3.3 Fejlfinding (FAQ)	3-10
3.4 Liste over understøttet timing	3-12

Copyright © 2020 ASUSTeK COMPUTER INC. Alle rettigheder forbeholdes.

Det er ikke tilladt på nogen måde at gengive, transmittere, transskribere, lagre i et lagringssystem eller oversætte til et hvilket som helst andet sprog nogen del af denne vejledning, herunder produkterne og softwaren beskrevet heri, uden udtrykkelig skriftlig tilladelse fra ASUSTeK COMPUTER INC., undtagen dokumentation til sikkerhedskopieringsformål, der opbevares af køberen. ("ASUS").

Der gives ikke garanti eller service for produktet hvis: (1) produktet er blevet repareret, modificeret eller ændret, medmindre en sådan reparation, modifikation eller ændring er udført af ASUS; eller (2) hvis produktets serienummer er ulæseligt eller mangler.

ASUS VIDEREGIVER DENNE VEJLEDNING "SOM DEN ER", UDEN GARANTI AF NOGEN SLAGS, HVERKEN UDTRYKkelig ELLER UNDERFORSTÅET, INKLUSIV OG IKKE BEGRÆNSET TIL UNDERFORSTÅEDE GARANTIER ELLER BETINGELSER FOR SALGBARHED ELLER EGNETHED TIL ET BESTEMT FORMÅL. ASUS, DETS DIREKTØRER, LEDERE, MEDARBEJDERE OG AGENTER ER UNDER INGEN OMSTÆDIGHEDER ANSVARLIGE FOR NOGEN INDIREKTE, SPECIELLE, TILFÆLDIGE ELLER EFTERFØLGENDE BESKADIGELSER (HERUNDER BESKADIGELSER SOM TAB AF FORTJENESTE, TAB AF HANDEL, TAB AF BRUG ELLER DATA, AFBRYDELSE AF HANDEL OG LIGNENDE), SELV OM ASUS ER BLEVET BEKENDT MED MULIGHEDEN FOR SÅDANNE BESKADIGELSER FRA EN DEFEKT ELLER FEJL I DENNE VEJLEDNING ELLER I PRODUKTET.

SPECIFIKATIONER OG OPLYSNINGER I DENNE VEJLEDNING GIVES KUN TIL OPLYSENDE FORMÅL OG KAN ÆNDRES NÅR SOM HELST UDEN VARSEL, OG MÅ IKKE FORTOLKES SOM EN FORPLIGTELSE FOR ASUS. ASUS PÅTAGER SIG INTET ANSVAR ELLER ERSTATNINGSPLIGT FOR FEJL ELLER UNØJAGTIGHEDER, DER MÅTTE FOREKOMME I VEJLEDNINGEN, HERUNDER PRODUKTET OG SOFTWAREN, DER BESKRIVES HERI.

Produkter og virksomhedsnavne i denne vejledning kan være eller ikke være registrerede varemærker og ophavsretter tilhørende de respektive virksomheder. De er kun brugt som produktidentifikation eller forklaring og til ejernes fordel uden nogen hensigt om krænkelser.

Varsler

Erklæring fra Federal Communications Commission (FCC) (USA)

Denne enhed overholder afsnit 15 af FCC-reglerne. Driften skal ske i henhold til følgende to betingelser:

- Udstyret må ikke forårsage skadelige forstyrrelser, og
- Dette udstyr skal acceptere alle forstyrrelser der modtages, inklusiv forstyrrelser der kan forårsage uønsket drift.

Dette udstyr er testet og fundet i overensstemmelse med grænserne for en klasse B digital enhed ifølge del 15 i FCC-reglerne. Disse grænser har til formål at skabe rimelig beskyttelse mod skadelig interferens i private installationer. Udstyret genererer, bruger og kan udsende radiofrekvensenergi, og hvis den ikke installeres og bruges i overensstemmelse med vejledningerne, kan det forårsage skadelig interferens for radiokommunikation. Der er dog ingen garanti, at interferens ikke vil opstå i en bestemt installation. Hvis udstyret er årsag til forstyrrelser i radio eller TV modtagelse – hvilket kan bestemmes ved at slå udstyret fra og til – opfordres brugeren til at prøve at afhjælpe forstyrrelsen vha. en eller flere af de efterfølgende metoder:

- Vend eller sæt modtagerantennen et andet sted.
- Forøg separationen mellem udstyret og modtageren.
- Tilslut udstyr til en stikkontakt, der ikke er på det samme kredsløb som modtageren.
- Kontakt forhandleren eller en erfaren radio/TV tekniker for hjælp.

Erklæring fra Canadian Department of Communications

Dette digitale udstyr overskrider ikke Klasse B begrænsningerne for radiostøjudslip fra digitaludstyr, som beskrevet i Radio Interference Regulations fra Canadian Department of Communications.

Dette digitale apparat i klasse B opfylder den canadiske standard ICES-003.



BEMÆRK: Denne skærm er ENERGY STAR-certificeret.

Dette produkt er kvalificeret til ENERGY STAR® i fabriksindstillingen (hjemmekonfiguration). Ændring af fabriksindstillingerne eller aktivering af andre funktioner kan forøge strømforbruget, der kan overstige grænserne for, at være kvalificeret til ENERGY STAR®. Se ENERGYSTAR.gov (www.energystar.gov) for yderligere oplysninger om programmet ENERGY STAR®.



Sikkerhedsoplysninger

- Inden denne bærbar USB-skærmen sættes op, skal du omhyggeligt læse al dokumentation, der kom med pakken.
- For at forebygge brand og stødrisiko må denne bærbar USB-skærm aldrig udsættes for regn eller fugt.
- Forsøg aldrig at åbne denne bærbar USB-skærms kabinet.
- Inden denne bærbar USB-skærm tages i brug skal du sikre, at alle ledninger er korrekt tilsluttet og at de strømførende ledninger ikke er beskadiget. Hvis du ser nogen form for beskadigelse, skal du straks kontakte forhandleren.
- Undgå støv, fugtighed og kraftige temperaturudsving. Anbring ikke denne bærbar USB-skærm i et område, hvor den kan blive våd. Anbring denne bærbar USB-skærm på en solid overflade.
- Du må ikke skubbe genstande eller spilde væsker ind i åbninger på kabinettet på denne bærbar USB-skærm.
- Hvis du har tekniske problemer med denne bærbar USB-skærm, skal du kontakte en elektriker eller din forhandler.
- Denne bærbar USB-skærm strømforsynes via USB-porten, som overholder kravene i LPS og SELV strømkredsløb i henhold til IEC60950-1:2005.
- Dette produkt må IKKE brændes, når det skal bortskaffes
- Denne skærm må IKKE bruges i nærheden af varmeudstyr, eller steder, hvor der er chancer for høje temperaturer
- Skærmen skal holdes væk fra skarpe genstande
- Der må IKKE placeres genstande oven på skærmen

Vedligeholdelse og rengøring

- Rengøring. Sluk for skærmen og træk ledningen ud af stikkontakten. Rengør skærmens overflade med en fnugfri, ikke-ridsende klud. Fastsiddende pletter kan fjernes med en klud, der er fugtet med et mildt rengøringsmiddel.
- Undgå at bruge et rengøringsmiddel, der indeholder alkohol eller acetone. Brug et rengøringsmiddel, der er beregnet til LCD-skærme. Sprøjt aldrig rengøringsmiddel direkte på skærmen, da det kan dryppe ind i skærmen og forårsage kortslutning.

Følgende symptomer er normale for skærmen:

- Du lægger muligvis mærke til en ujævn lysstyrke på skærmen, afhængigt af, hvilket billede du bruger som baggrundsbillede på skærmen.
- Hvis det samme billede vises i timevis, kan skærbilledet brændes fast på skærmen, så det også kan ses efter der skiftes til et andet skærbillede. Skærmen vil langsomt genoprette sig selv, eller du kan slukke for skærmen i nogle timer.
- Når skærmen bliver sort eller blinker, eller ikke fungerer længere, skal du kontakte forhandleren eller et servicecenter for at få den repareret. Du må ikke selv forsøge at reparere skærmen!

Udtryk, der anvendes i denne vejledning



ADVARSEL: Oplysninger for undgåelse af personskade for dig selv, når du forsøger at udføre en opgave.



FORSIGTIG: Oplysninger for undgåelse af beskadigelse af komponenter når du forsøger at udføre en opgave.



VIGTIGT: Oplysninger, der **SKAL** følges for at fuldføre en opgave.



BEMÆRK: Tips og yderligere oplysninger som en hjælp til fuldførelse af en opgave.

Yderligere oplysninger

Der henvises til følgende kilder for yderligere oplysninger og for opdateringer af produkter og software.

1. **ASUS' websteder**

ASUS' verdensomspændende websteder har opdaterede oplysninger om hardware- og software-produkter fra ASUS. Se <http://www.asus.com>

2. **Ekstra dokumentation**

Din produktpakke indeholder muligvis ekstra dokumentation, der er tilføjet af din forhandler. Disse dokumenter er ikke en del af standardpakken.

Tilbagebetalingstjenester

ASUS's genbrugs- og tilbagebetalingsprogrammer skyldes vores forpligtelse til at opfylde de højeste standarder indenfor miljøbeskyttelse. Vores mål er at levere løsninger til vores kunder, så de kan genbruge vores produkter, batterier og andre komponenter såvel som emballagematerialer på en ansvarlig måde.

Der henvises til <http://csr.asus.com/english/Takeback.htm> for yderligere oplysninger om genbrug i de forskellige områder.

1.1 Velkommen!

Tak for købet af din ASUS® bærbare USB-skærm!

Med denne nye bærbare ASUS USB-skærm får du en fantastisk bevægelsesfrihed og enkelhed i din dagligdag, med et forbedret skærmbillede og stil.

1.2 Pakkeindhold

Kontroller, at følgende dele er i pakken:

- ✓ Bærbare USB-skærm
- ✓ Startvejledning
- ✓ Garantibevis
- ✓ USB Type-C-kabel
- ✓ Beskyttelsesomslag
- ✓ USB Type-C til A-adapter
- ✓ Micro HDMI til HDMI-kabel
- ✓ Strømadapter



-
- Hvis nogen af de ovenstående emner er beskadigede, skal du kontakte forhandleren.
-

1.3 Indledning til skærm

1.3.1 Visning forfra og opladningsvejledninger



1. Tænd/sluk-knap/Strømindikator

- Tryk på denne knap for, at tænde og slukke for skærmen, når den er forbundet til en gyldig kilde.
- Betydningen af farver for tænd/sluk-indikatoren er som i tabellen nedenfor.

Status	Beskrivelse
Blå	ON (TIL)
Gul	Standby tilstand
Mørk	OFF (FRA)

2. 5-vejs tast

- Tryk på midterknappen for, at åbne skærmmenuen, når enheden er forbundet til en gyldig kilde.

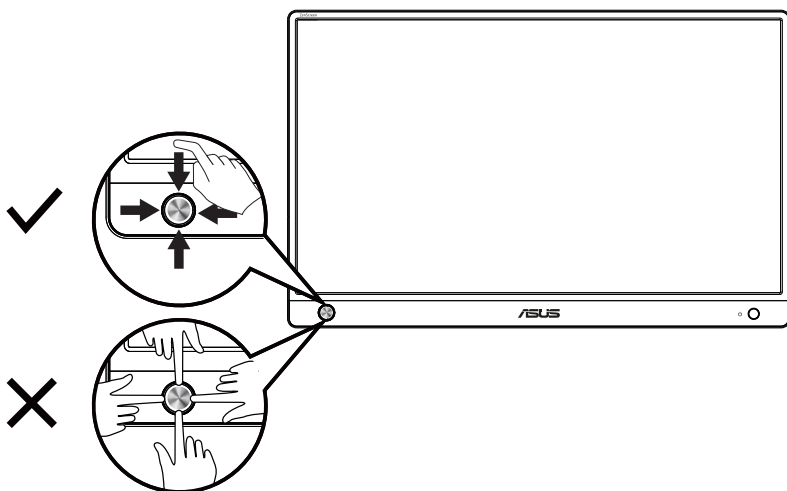

3. Micro-HDMI-port
 - Tilslut til gyldig kilde med et micro HDMI til HDMI-kabel.
4. USB Type-C-port
 - Bruges til at oprette forbindelse til en gyldig kilde, som fx en bærbar pc/stationær pc (sørg for at din computer understøtter "DP Alt-funktionen"). Signalindgangen understøtter en opløsning op til 1920 x 1080 på 60 Hz.
5. Hovedtelefonstik:
 - Bruges til tilslutning af et par hovedtelefoner.



ADVARSEL: Adapteren kan blive meget varm under brug. Adapteren må IKKE tildækkes, og den skal holdes væk fra kroppen, når den er forbundet til en strømkilde. Hvis din enhed bliver usædvanlig varm, skal USB-kablet afbrydes fra enheden. Send derefter enheden sammen med strømadapteren og USB-kablet til et kvalificeret ASUS-servicecenter

1.3.2 Funktionen QuickFit

Funktionen QuickFit indeholder to mønstre: (1) Net (2) Billedstørrelse.

1. Netmønstre: Gør det lettere for designere og brugere at organisere indholdet og layoutet på en side, så de opnår et ensartet udseende. Tilpasningsmønster 1 drejes automatisk, hvis automatisk drejning er slået til.

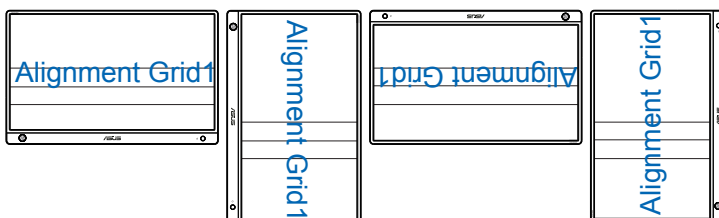

2. Billedstørrelse: Giver fotografere og andre brugere mulighed for at se og redigere deres billeder i originalstørrelse på skærmen.

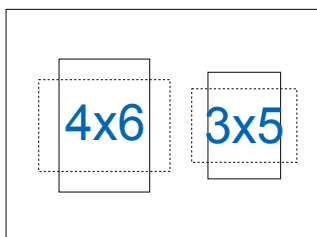

2.1 Skærmens ståpositioner

Du kan åbne skærmen i enten liggende eller stående stilling med beskyttelsesomslaget.

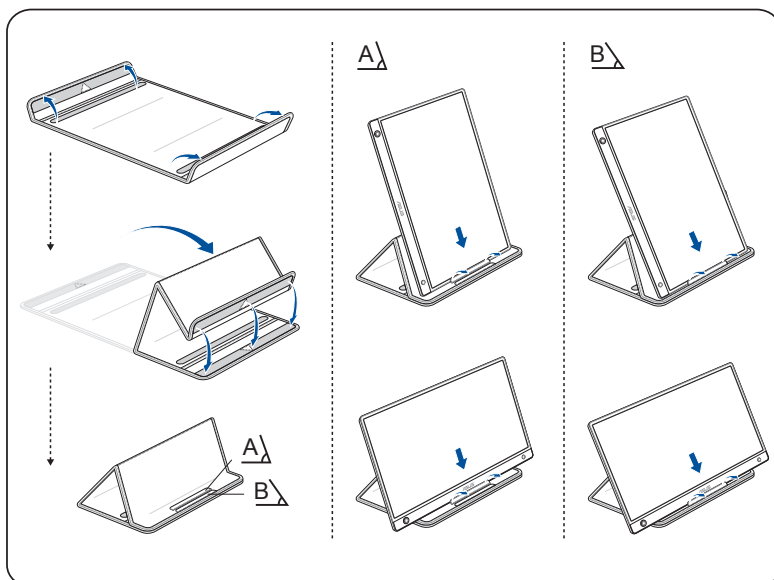

2.2 Forbind den bærbare skærm til systemet

A

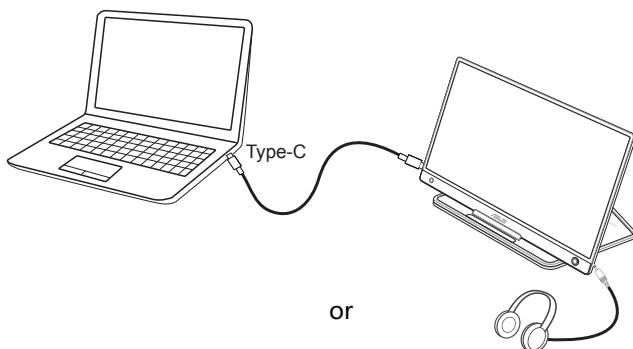

or

B

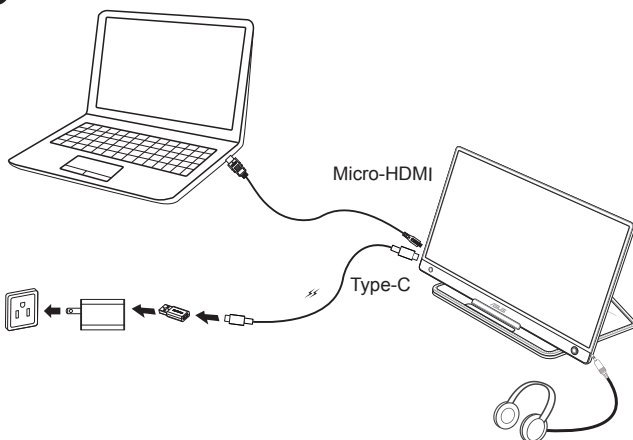

BEMÆRK: Når du opretter forbindelse til systemet via HDMI-porten, skal du tilslutte adapteren, der følger med, for at tænde for skærmen.

3.1 Skærmmenu (OSD)

3.1.1 Sådan konfigureres indstillingerne

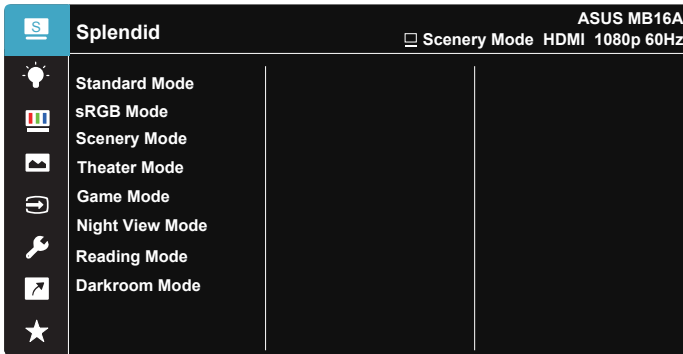

1. Brug 5-vejsknappen til at åbne skærmmenuen (OSD).
2. Brug op- og ned-knappen til at skifte mellem punkterne i menuen. Navnet på menupunktet fremhæves, når du går fra ikon til ikon.
3. For at vælge et fremhævet punkt i menuen, skal du flytte markøren til højre og tryk på midterknappen.
4. Brug op- og ned-knappen til, at vælge den ønskede værdi.
5. Tryk på op-knappen eller tryk på midterknappen, for at åbne justeringslinjen, og brug derefter op- og ned-knapperne (afhængigt af indikatorerne i menuen) til, at justere med.
6. Tryk på venstre-knappen, for gå tilbage til forrige menu.

3.1.2 Indledning til OSD-funktionen

1. Splendid (Strålende)

I denne funktion kan du vælge mellem otte underfunktioner efter eget ønske.

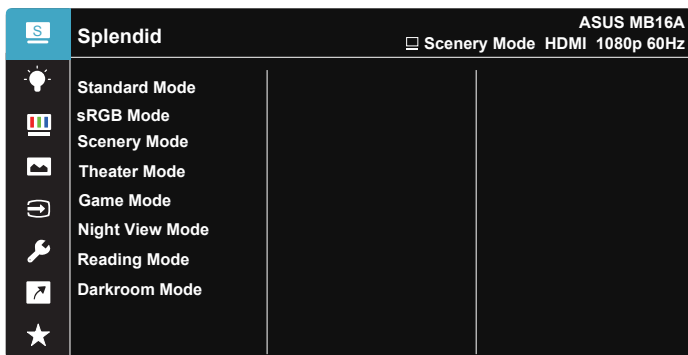

- **Standard Mode (Standard-tilstand):** Dette er det bedste valg for redigering af dokumenter med SPLENDID™ Video Intelligence teknologi.
- **sRGB Mode (sRGB-tilstand):** Dette er det bedste valg, hvis du ønsker at se billeder eller grafik fra en pc.
- **Scenery Mode (Scenisk-tilstand):** Dette er det bedste valg for landskabsbilleder med SPLENDID™ Video Intelligence teknologi.
- **Theater Mode (Teater-tilstand):** Dette er det bedste valg for afspilning af video med SPLENDID™ Video Intelligence teknologi.
- **Game Mode (Spil-tilstand):** Dette er det bedste valg for at spille spil med SPLENDID™ Video Intelligence teknologi.
- **Night View Mode (Natvisning-tilstand):** Dette er det bedste valg til film og spil, der hovedsageligt har mørke scener med teknologien SPLENDID™ Video Intelligence Technology.
- **Reading Mode (Læsetilstand):** Dette er det bedste valg, hvis du skal læse en bog.
- **Darkroom Mode (Mørkekammer):** Dette er det bedste valg, hvis belysningen i dine omgivelser er dæmpet.



- I Standard Mode (Standard-tilstand), kan Saturation (Farvemætning), SkinTone (Hudtone), Sharpness (Skarphed) og ASCR funktionerne ikke konfigureres af brugeren.
- I sRGB-tilstand kan funktionerne Saturation (Farvemætning), Color Temp. (Farvetemperatur), SkinTone (Hudtone), Sharpness (Skarphed), Brightness (Lysstyrke), Contrast (Kontrast) og ASCR ikke konfigureres af brugeren.
- I Reading Mode (Læsetilstand) er det ikke muligt at indstille funktionerne Saturation (Farvemætning), SkinTone (Hudtone), Sharpness (Skarphed), ASCR, Contrast (Kontrast) og Color Temp. (Farvetemperatur).

2. Blue Light Filter (Blåt lysfilter)

Indstil styrken på det blå lys, der lyser fra LED-baggrundslyset.

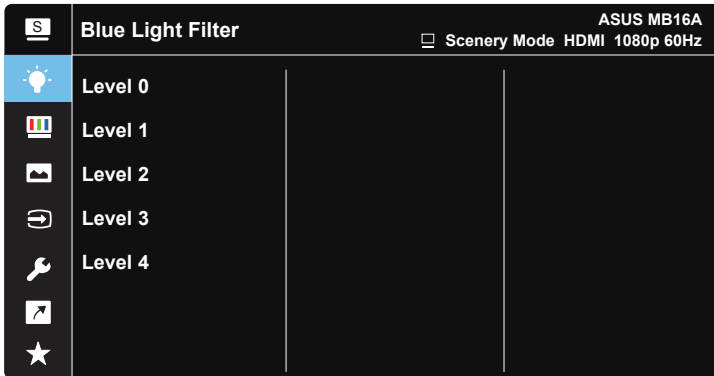

- **Level 0 (Indstilling 0):** Ingen ændring.
- **Level 1-4 (Indstilling 1-4):** Jo højere indstillingen er, jo mere skrues der ned for det blå lys.



- Når det Blue Light Filter (blå lysfilter) er slået til, importeres standardindstillingerne fra Standard Mode (Standard-tilstand) automatisk.
- Brightness (Lysstyrken) kan indstilles af brugeren fra Level 1~3 (Indstilling 1~3).
- Level 4 (Indstilling 4) er en optimeret indstilling. Indstillingen er i overensstemmelse med certificeringen TUV Low Blue Light. Brightness (Lysstyrken) kan ikke konfigureres af brugeren.



Der henvises til følgende for at undgå belastning af øjnene:

- Brugeren bør holde pause fra skærmen en gang imellem efter længere tids brug. Det tilrådes at tage korte pauser (5 min) ca. hver time, hvis du arbejder med computeren i længere tid. Det er mere effektivt at tage korte men hyppige pauser end en enkelt længere.
- For at minimere øjenbelastning og tørre øjne bør du hvile øjnene en gang imellem ved at fokusere på noget, der befinder sig langt væk.
- Øjenøvelser kan afhjælpe trætte øjne. Gentag disse øvelser ofte. Hvis du fortsat har belastning af øjnene, skal du søge læge. Øjenøvelser: (1) Kig skiftevis op og ned (2) Rul langsomt med øjnene (3) Bevæg øjnene diagonalt.
- Kraftigt blåt lys kan medføre øjenbelastninger og AMD (Age-Related Macular Degeneration - aldersrelateret degenerering af macula). Blålysfilter som reducerer skadeligt blåt lys med 70% (maks.) for at undgå CVS (Computer Vision Syndrome - Computersyns sygdom).

3. Color (Farve)

Med denne funktion kan du vælge den ønskede billedfarve.

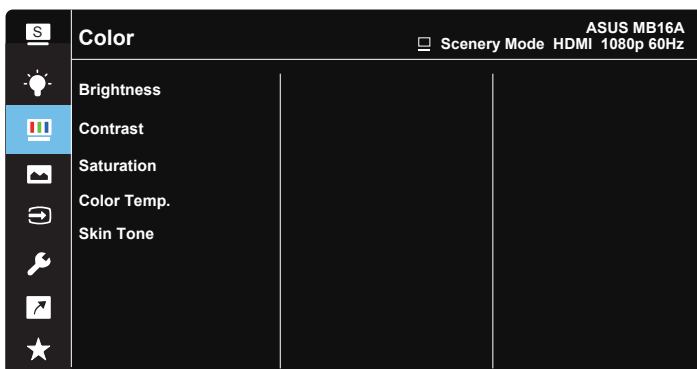

- **Brightness (Lysstyrke):** Justeringsområdet går fra 0 til 100.
- **Contrast (Kontrast):** Justeringsområdet går fra 0 til 100.
- **Saturation (Farvemætning):** Justeringsområdet går fra 0 til 100.
- **Color Temp. (Farvetemperatur):** Indeholder tre faste farveindstillinger (**Cool (Kold)**, **Normal**, **Warm (Varm)**) og **User Mode (Bruger-tilstand)**.
- **Skin Tone (Hudtone):** Indeholder tre farvetilstande, herunder **Reddish (Rødlig)**, **Natural (Naturlig)** og **Yellowish (Gullig)**.



-
- I User Mode (Bruger-tilstand), kan farverne R (rød), G (grøn) og B (blå) konfigureres af brugeren; justeringsområdet er fra 0 ~ 100.
-

4. Image (Billede)

I hovedfunktionen kan du justere Sharpness (skarpheden), Trace Free, Aspect Control (billedforhold), VividPixel og ASCR.

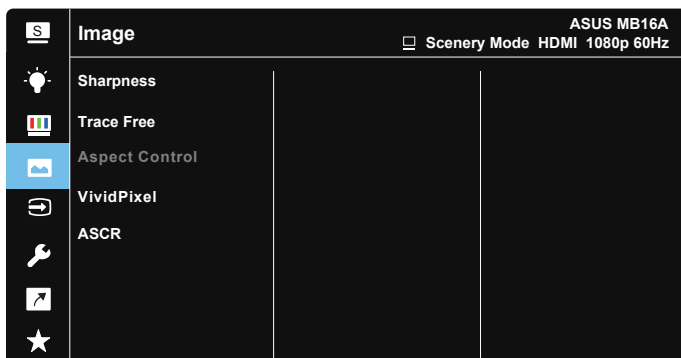

- **Sharpness (Skarphed):** Justerer billedets skarphed. Justeringsområdet går fra 0 til 100.
- **Trace Free:** Øger respons-tiden med Over Drive-teknologi. Justeringsområdet går fra lavere 0 til hurtigere 100.
- **Aspect Control (Billedforhold):** Juster billedforholdet til "**Full**" (**Fuld**), "**4:3**".
- **VividPixel:** En teknologi eksklusivt fra ASUS, der giver et mere klart og naturligt billede. Justeringsområdet går fra 0 til 100.
- **ASCR:** Vælg **ON (TIL)** eller **OFF (FRA)** for at aktivere eller deaktivere funktionen dynamisk kontrastforhold.



- 4:3 kan kun vælges, når indgangskilden er H:V < 16:9.

5. Input Select (Valg af indgang)

Vælg mellem indgangskilderne HDMI eller Type-C-indgangssignalet.

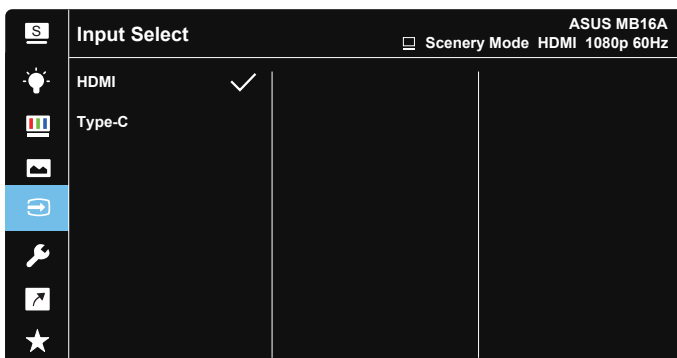

6. System Setup (Opsætning af system)

Justering af systemets konfiguration.

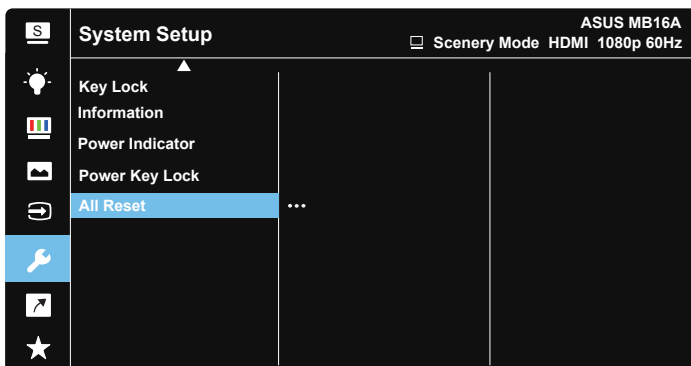
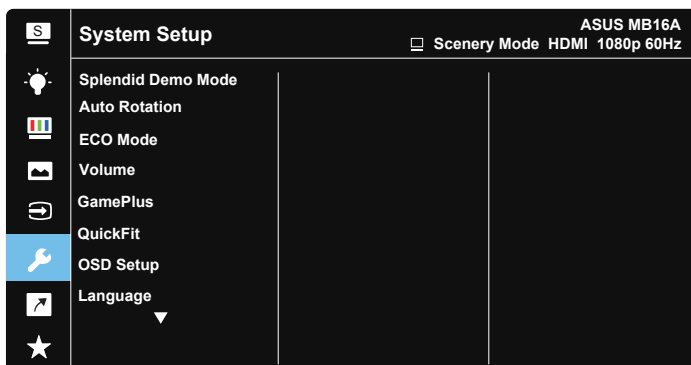

- **Splendid Demo Mode (Splendid demo-tilstand):** Aktiver demo-tilstanden for Splendid-funktionen.
- **Auto Rotation (Automatisk drejning):** Til at slå automatisk drejning af billedet til og fra. Bemærk venligst, at den automatiske drejefunktion kun virker i **Windows OS** når softwaren **DisplayWidget** installeres.
- **ECO Mode (energibesparende):** Aktiver denne strømbesparingsfunktion for at spare på strømmen.
- **Volume (Lydstyrke):** Justerer lydstyrken på lydudgangen.
- **GamePlus:** Funktionen GamePlus indeholder en værktøjskasse, og skaber et bedre spillemiljø for brugerne, når man spiller forskellige spil. Funktionen Crosshair (Sigtekorn) er specialdesignet til nye spillere eller begyndere, der er interesseret i FPS-spil (First Person Shooter). Sådan slår du GamePlus til:
 - Tryk på knappen **GamePlus** for at åbne hovedmenuen i GamePlus.

- Aktiver en af funktionerne Crosshair (Sigtekorn), Timer, FPS Counter (FPS-tæller) eller Display Alignment (Skærmtilpasning).
- Vælg den ønskede funktion med **F5** op/ned-knappen, og tryk på **F5** for at bekræfte valg af den ønskede funktion.
- Crosshair (Sigtekorn)/Timer/FPS-tæller kan flyttes med **F5**-vejsknappen.

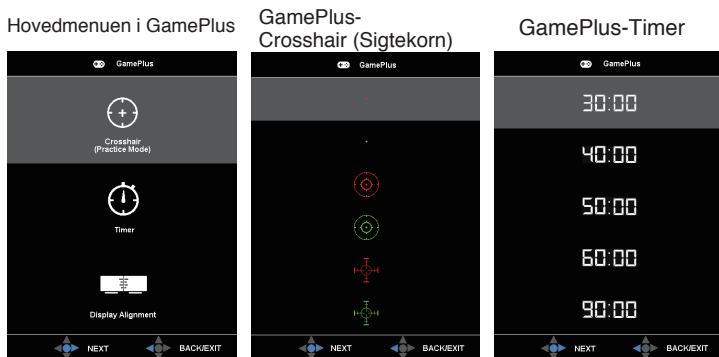

- **QuickFit:** Se side 1-4 for yderlige oplysninger.
- **OSD Setup (Opsætning af OSD):** Juster funktionerne **OSD Timeout (Menuens visningstid)**, **DDC/CI** og **Transparency (Gennemsigtighed)** af skærmmenuen.
- **Language (Sprog):** Vælg sproget i skærmmenuen. Valgmulighederne er: **Engelsk, Fransk, Tysk, Spansk, Italiensk, Hollandsk, Russisk, Polsk, Tjekkisk, Kroatisk, Ungarsk, Romænsk, Portugisisk, Tyrkisk, Simplificeret kinesisk, Traditionel kinesisk, Japansk, Koreansk, Persisk, Thailandsk og Indonesisk.**
- **Key Lock (Tastaturlås):** Hold 5-vejsknappen nedad i mere end 5 sekunder for, at slå tastaturlåsen fra.
- **Information (Oplysninger):** Viser oplysninger om skærmen.
- **Power Key Lock (Lås tænd/sluk-knappen):** Til at slå tænd/sluk-knappen til og fra.
- **All Reset (Nulstil alt):** Vælg "Yes" (Ja) for at nulstille alle indstillingerne til fabriksindstillingen.

7. Shortcut (Genvej)

Med denne funktion, kan du indstille genvejsknappen.

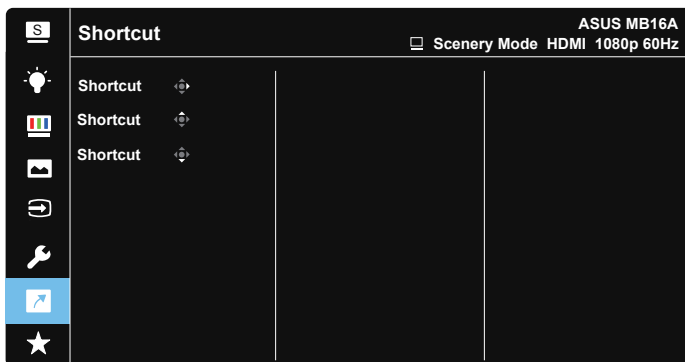

- **Shortcut (Genvej):** Brugeren kan vælge genvejstasten til, at være enten "Blue Light Filter (Blåt lysfilter)", "Splendid", "Brightness (Lysstyrke)", "Contrast (Kontrast)", "Auto Rotation (Automatisk drejning)", "Input Select (Valg af indgang)", "Volume (Lydstyrke)".

8. MyFavorite (Mine favoritter)

Indlæs/gem alle indstillinger på skærmen.

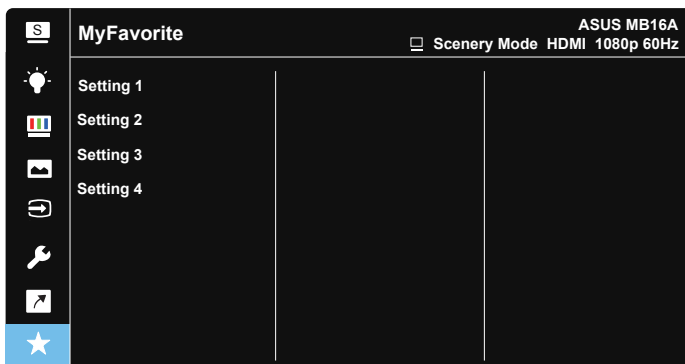

3.2 Specifikationer

Model	MB16AH
Panelstørrelse	15,6" (16:9, 39,62 cm) bredskærm
Opløsning	1920 x 1080
Lysstyrke (typisk)	250 nites
Kontrast (typisk)	700:1
Skærmfarver	262 K
Digital indgang	DisplayPort™ Alt-funktion til USB Type-C™ HDMI via Micro HDMI
Farver	Mørkegrå
Strømforbrug	≤ 9 W
Driftstemperatur	5°C ~ 35°C
Driftsfugtighed	20-90 % RH
Højtaler	1W x 2
Fys. mål (B x H x D)	359,79 x 227,55 x 9 mm
Boksens mål (B x H x D)	502 x 312 x 88 mm
Net. vægt (skøn.)	0,73 kg
Brutto vægt (skøn.)	2,2 kg
Reguleringsgodkendelser	UL/cUL, CB, CE, CCC, KCC, FCC, BSMI, EAC(CU), RCM, VCCI, J-Moss, UkrSEPRO, RoHS, WEEE, Windows 7 & 8.1 & 10 WHQL, Blåt lysfilter, Flimмерfri, BIS ES8.0, ErP, MEPS, CEL, KCC, E-Standby
Nominel spænding	5 eller 9 V ---, 2,0 A QC3.0 opladningsspecifikation understøttes
Adapter	ASUS/AD2068M20 100-240 V~50/60 Hz 0,5 A 5 V ---, 2 A (normal model) Eller 9 V ---, 2 A (model med hurtig opladning)

*Specifikationerne kan ændres uden varsel.

3.3 Fejlfinding (FAQ)

Problem	Mulig løsning
Tændt-LED ikke tændt	<ul style="list-style-type: none">• Tryk på knappen  for at kontrollere, om skærmen er i ON-tilstand.• Se, om Type-C-porten og HDMI-porten er forbundet til signalkilden.• Se, om signalkilden er tændt.
Tændt-LED lyser blå, og der er intet billede på skærmen	<ul style="list-style-type: none">• Kontroller, om skærmen og computeren er i ON-tilstand.• Kontroller, at USB Type C- og HDMI-kablet er sluttet korrekt til din bærbare USB-skærm og computeren.• Efterse signalkablet og kontroller, at ingen af benene er bøjeede.• Slut computeren til en anden skærm for at kontrollere, at computeren fungerer korrekt.
Skærbilledet er for mørkt eller for lyst	<ul style="list-style-type: none">• Juster lysstyrkeindstillingerne med knappen.
Skærbilledet springer rundt eller der kan ses bølger i billedet	<ul style="list-style-type: none">• Kontroller, at USB Type C- og HDMI-kablet er sluttet korrekt til din bærbare USB-skærm og computeren.• Fjern elektriske apparater, der kan forårsage elektrisk forstyrrelse.
Skærbilledets farver har defekter (hvid ser ikke ud som hvid)	<ul style="list-style-type: none">• Efterse USB Type C-kablet og HDMI-kablet og kontroller, at ingen af benene er bøjeede.

<p>Efter tilslutning til USB Type-C-enheden, blinker strømindikatorerne uafbrudt eller ASUS-logoet vises gentagne gange</p>	<ul style="list-style-type: none"> • Utilstrækkelig strømforsyning fra USB Type-C-enheder. Følg nedenstående trin: • Hold 5-vejsknappen nedad, og tilslut derefter USB Type-C-kablet. Denne handling aktiverer den indbyggede sikkerhedsfunktion. Når ASUS-logoet er blevet vist, skal du slippe Blåt lysfilter-knappen. Når ASUS-logoet er forsvundet, vises en "sikkerhedsfunktion"-meddelelse på skærmen. Når meddelelsen "sikkerhedsfunktion" forsvinder, skal du indstille baggrundsfarve til et hvidt billede eller et næsten hvidt billede (*1). • Tryk på MENU-knappen, hvorefter skærmmenuen vises. Der er et lille rødt "S" i øverste venstre hjørne i skærmmenuen, hvilket indikerer, at skærmen nu er på sikkerhedsfunktionen. Gå ind i lysstyrkeopsætningen, tryk på op-knappen for at indstille lysstyrken. Under processen skal du skrive lysstyrkeværdien "Y" ned, indtil MB16AH genstarter. (*2). Fx hvis lysstyrkeværdien viser "70" og MB16AH genstarter, når man justerer til "71", er "70" værdien "Y", der skal skrives ned. Dette er den højeste lysstyrkeværdi på den tilsluttede USB-C-kildeenhed. • Tryk på MENU-knappen, hvorefter skærmmenuen vises. Der vises stadig et "S" i øverste venstre hjørne, som indikerer sikkerhedsfunktionen. Sæt lysstyrkeværdien til "Y" • Luk skærmmenuen, og hold Lavt blå filter-genvejsknappen nede i 5 sekunder, for at slå sikkerhedsfunktionen fra. • Du er nu færdig.
<p>*1: En hvid baggrund bruger mere strøm, så det er bedre at bruge en hvid baggrundsfarve til at teste strømgrænsen fra USB Type-C-enheden. *2: Hvis MB16AH ikke starter igen, når den justeres til 100, betyder det, at USB Type-C-enheden modtager nok strøm.</p>	

3.4 Liste over understøttet timing

Pc-understøttet primær timing

Opløsning	Opdateringshastighed	Horisontal frekvens
640x480	60Hz	31,469kHz
800x600	60Hz	37,879kHz
1024x768	60Hz	48,363kHz
1280x960	60Hz	60kHz
1280x1024	60Hz	63,981kHz
1440x900	60Hz	55,935kHz
1680x1050	60Hz	65,29kHz
1920x1080	60Hz	67,5kHz

VESA tilstande, Brugertilgængelig timing

Opløsning	Opdateringshastighed	Horisontal frekvens
848x480	60Hz	31,02kHz
1280x720	60Hz	44,772kHz
1280x800	60Hz	49,702kHz
1920x1080	60Hz	66,587kHz